

SA01-VM-RCC

SpaceArm Resove Bracket

Required Tools:

Outils requis
Clé Allen de 5mm

#	Quantité	nom
1	1	crochet de résolution droit
2	1	crochet de résolution gauche
3	1	moyeu simple
4	1	vis Resove MB
5	1	bras
4	4	vis centrale

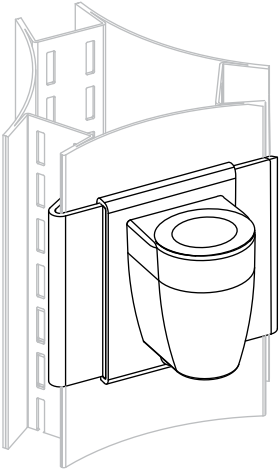

Instructions

* Requier une clé Allen de 5mm

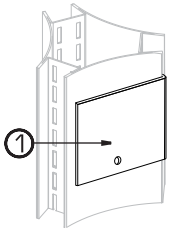

1 Insérer le plateau droit, frapper vers le bas pour le fixer en place

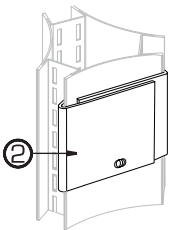

2 Insérer le plateau gauche, frapper vers le bas pour le fixer en place

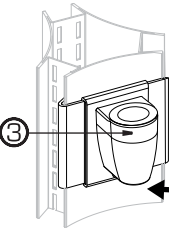

3 Placer le moyeu par-dessus les bouts, frapper vers le bas

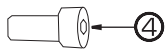

4 Placer la vis et serrer avec la clé Allen de 5mm .

Ajuster le contre-poids

* Requier une clé Allen de 5mm

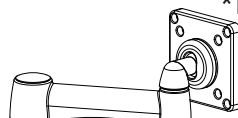

positionner le bras pour qu'il soit parallèle à la surface du bureau.

serrer le boulon dans le sens horaire pour les moniteurs plus légers

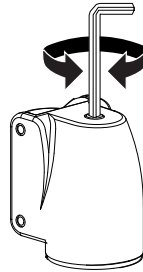

serrer le boulon dans le sens anti-horaire pour les moniteurs plus lourds.

Disposition du câble

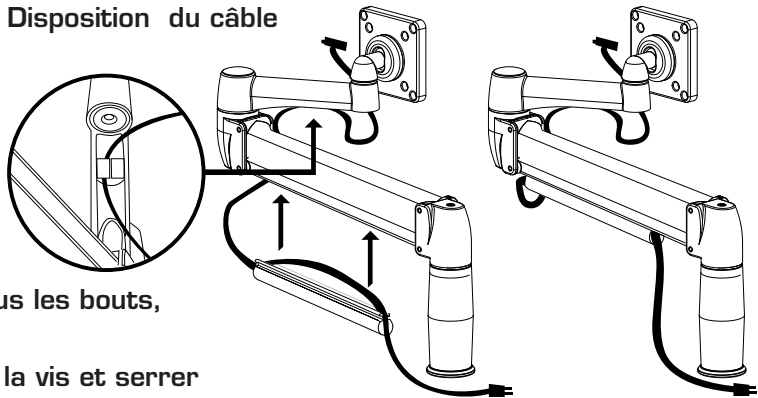

SpaceCo Business Solutions, Inc.
800.840.8499
www.spaceco.com